

# NPPのレンタル

 日本パレットプール株式会社



ホームページはこちらから

日本パレットプール



 日本パレットプール株式会社





### 11型 両面二方差し

- JIS規格 ●1100(L)×1100(W)×144(H)mm
- 重量24kg ●動荷重1000kg ●静荷重4000kg
- フォークの爪の接触面と積載物の接触面に滑り止めあり
- QRコード付個体管理対応可能 ●一貫パレチゼーション対応
- 自動ラック倉庫対応

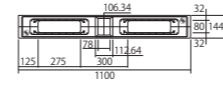
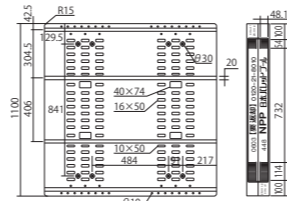

### 11型 片面二方差し

- ISO規格 ●特許第5563797号 ●1100(L)×1100(W)×144(H)mm
- 重量20kg ●動荷重1000kg ●静荷重4000kg
- QRコード付個体管理対応可能 ●一貫パレチゼーション対応
- 自動ラック倉庫対応 ●ハンドリフト使用可 ●荷傷み低減(裏面)形状

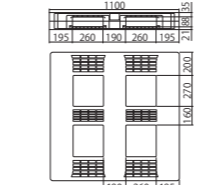
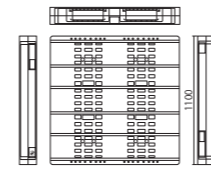

### 11型 片面四方差し

- JIS規格 ●1100(L)×1100(W)×150(H)mm ●重量15kg
- 動荷重1000kg ●静荷重4000kg
- グロメット 上面12個 ●ハンドリフト使用可

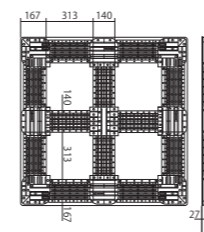
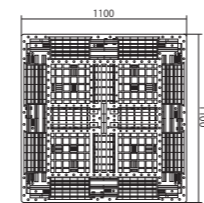

### 14型 両面二方差し

- JIS規格 ●1100(L)×1400(W)×144(H)mm
- 重量28kg ●動荷重1000kg ●静荷重4000kg
- QRコード付個体管理対応可能 ●一貫パレチゼーション対応
- 自動ラック倉庫対応

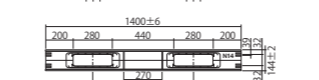
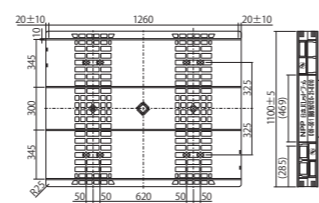

### 11型

- JIS規格
- 1100(L)×1100(W)×144(H)mm
- 重量33kg
- 動荷重1000kg ●静荷重4000kg
- 最も一般的な標準パレット
- 一貫パレチゼーション対応
- NPPサポーターと組み合わせて使用できます
- 両面タイプと片面タイプ(ハンドリフト用)があります

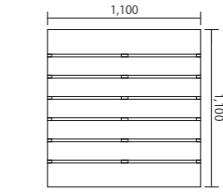
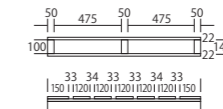

### 13型

- JIS規格
- 1100(L)×1300(W)×146(H)mm
- 重量39kg
- 動荷重1000kg ●静荷重4000kg
- 袋物用・紙製品・窯業製品などに需要の多い大型パレット

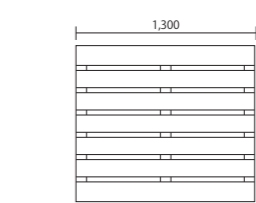
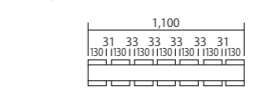
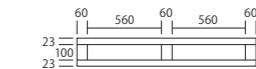

### 14型

- JIS規格
- 1100(L)×1400(W)×144(H)mm
- 重量43kg
- 動荷重1000kg ●静荷重4000kg
- 一貫パレチゼーション対応
- 袋物用・港湾荷役用などに需要の多い大型パレット

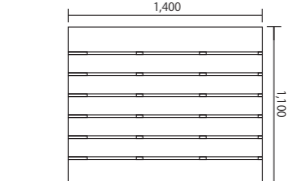
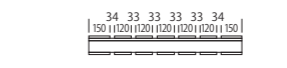
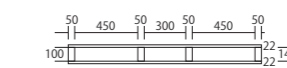

### 12型 片面四方差し

- JIS規格 ●1016(L)×1219(W)×155(H)mm
- 重量19.5kg ●動荷重1000kg ●静荷重4000kg
- QRコード付個体管理対応可能 ●ハンドリフト使用可
- 材質:PE ●一貫パレチゼーション対応

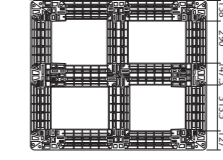
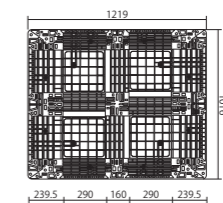

レンタル終了後、返却願います  
NPP 日本パレットプール (連絡先) 0120-21-8010

レンタル終了後、返却願います  
NPP 日本パレットプール (連絡先) 0120-21-8010

大切なモノを安全そして的確に目的の場所へ  
PLASTIC PALLET  
〈プラスチックパレット〉

WOOD PALLET  
〈木製パレット〉  
ニーズに合わせた形状、サイズを多彩に取り揃えています





### ネステナー (レール式)

- 内寸/1,150(L)×1,250(W)×1,510(H)mm
- 外寸/1,200(L)×1,350(W)×1,700(H)mm
- 重量60kg
- 自由に移動できる棚式ラック
- 段積みは3段まで
- 特殊な接合方式で安全性を高め、1点を合わせるだけで積重ねができます
- 強力な角型パイプで優れた耐荷重(1t)

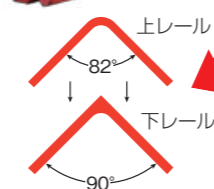

### パレットトップ

- 内寸/1,150(L)×1,250(W)×140(H)mm
- 外寸/1,200(L)×1,350(W)×140(H)mm
- 重量33kg
- ネステナーの最上段に配置すればプラス1段使用可能



### 逆ネステナー (ピン式)

- 内寸/1,150(L)×1,250(W)×1,500(H)mm
- 外寸/1,200(L)×1,350(W)×1,550(H)mm
- 外寸1750(H)mmもあります
- 重量46kg
- 天井の低い倉庫などに便利です
- 強力な角型パイプで優れた耐荷重(1t)
- 段積みは3段まで
- 組み込みは背面から可能です
- 最下段はハンドリフトでの作業もできます

※サイズ各種 諸元表をご参考ください。

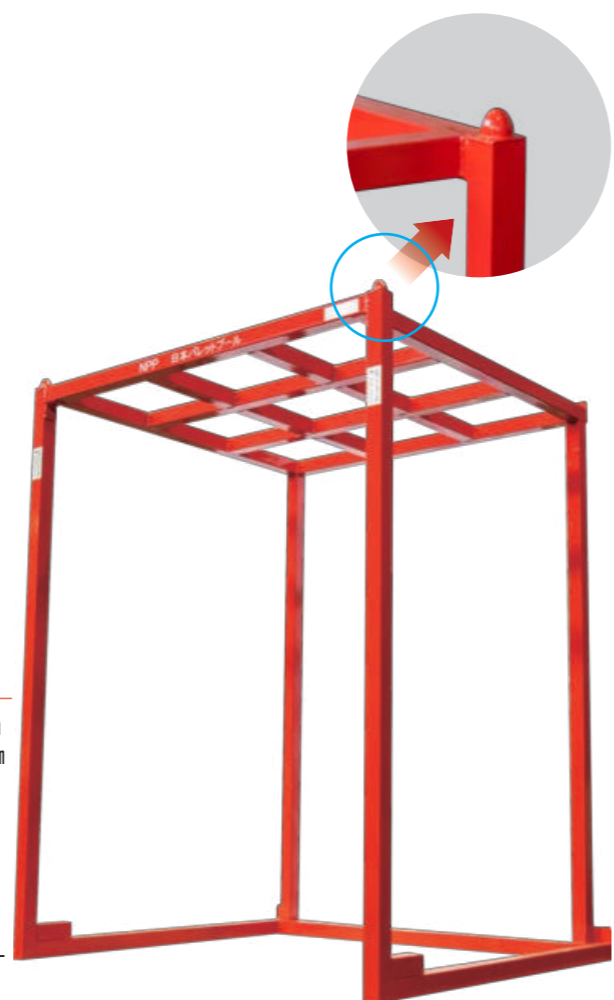

### ロールボックス

- 内寸/745(L)×1,030(W)×1,447(H)mm
- 外寸/800(L)×1,100(W)×1,700(H)mm
- 重量51kg
- 500kgの荷物を自由自在に移動できます
- 折りたためば4分の1になり、場所をとりません



### 折りたたみコンテナ

- 内寸/334(L)×492(W)×312(H)mm
- 外寸/366(L)×530(W)×334(H)mm
- 有効内寸/334(L)×492(W)×305(H)mm
- 折りたたみ時/366(L)×530(W)×95(H)mm
- 重量3kg ■容量50リットル ■耐荷重15kg
- 荷役、輸送、保管用の物流資材に最適
- 本体と蓋が連結しているので一体管理が容易
- 11型パレットに6個積載可
- 蓋付きのため商品の水漏れ・汚れを防ぎます



### 小型ロールボックス

- 内寸/595(L)×780(W)×1,455(H)mm
- 外寸/650(L)×850(W)×1,700(H)mm
- 重量41kg
- 底板プラスチック製の為、軽量・静か
- 底板ワンタッチロックの為、作業効率アップ



### サポーター

- 外寸/1,230(W)×1,700(H)mm
- 重量35kg ●耐荷重2t
- 組み立て、分解が自由にできる簡易ラック
- 不定型製品および荷重を負担できない製品に最適
- 高積み(3段積み)が可能
- 不要時には分解、保管場所をとりません
- 使用できるパレットサイズは、11型、12型

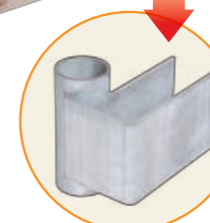

その他の商品  
OTHERS  
ロールボックス 折りたたみコンテナ サポーター

自由なレイアウトが可能な棚式ラック  
NESTAINER  
〈ネステナー〉





JR5tコンテナ用使用パレットはプラスチックパレット14型です。

積載量を増やすなら  
**FOLDDECK**  
 フォールド・デッキ

用途・サイズに合わせた  
フルオーダーも承ります

STEP 1



STEP 2



STEP 3



STEP 4



写真はJR5tコンテナ用です

アプリを起動して上の写真にスマホをかざしてください。フォールド・デッキの使い方動画が見られます。



標準サイズ

- ① 荷物を2段で安全に輸送可能
- ② 組み立てカンタン
- ③ 1台で2台分の働き(エコドライブ)
- ④ 折りたたんだ状態でも荷物を積載可能
- ⑤ 積載許容量2000kg/台(標準仕様)

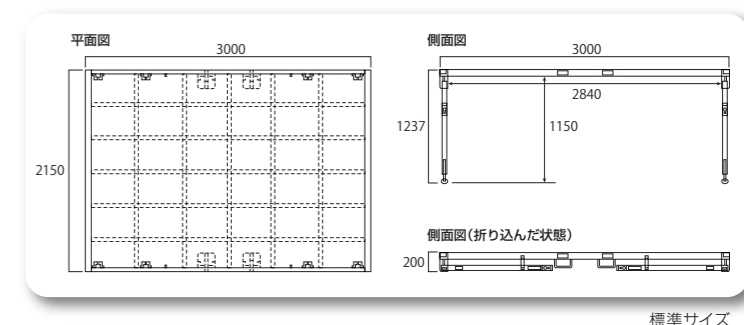

標準サイズ

フォールド・デッキ寸法 及び 重量

- 標準サイズ
- デッキ寸法/高さ1237×長さ3000×奥行2150mm
  - 内側寸法/高さ1150×長さ2840×奥行2150mm ● 重量/430kg
- JR5tコンテナ用
- デッキ寸法/高さ1237×長さ3500×奥行2150mm
  - 内側寸法/高さ1150×長さ3340×奥行2150mm ● 重量/480kg

〈動画の見方〉

下のQRコードからCOCOAR2のアプリをダウンロードしてください。ダウンロード後、アプリを起動して対象の写真にかざしてください。



iPhone/iPad版 および Android版(無料)



# 〈レンタルの方式〉

## レンタルの種類

**一般レンタル** ~貸出したデポへ返却するレンタル方式です。



**一貫パレチゼーションシステム** ~発地のNPPデポで必要な枚数をレンタルしていただき、目的地まで積み替えなしで輸送。着地で不要となった空パレットを、着地のNPPデポへ返却するシステムです。



## NPPパレットプールシステム

同一のパレットを多くのお客様が共同・循環利用していただくことで、物流の効率化を図るシステムです。

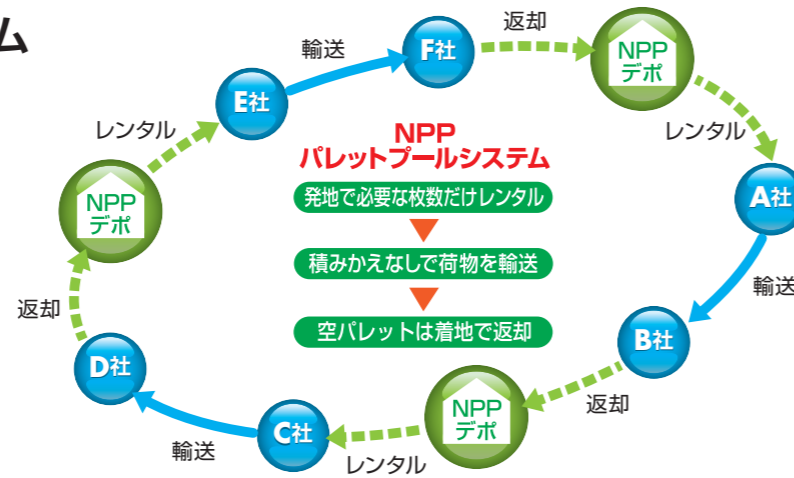

## NPPパレットプールシステム利用のメリット

物流費のコストダウン、パレットの返送手配やメンテナンスが不要、波動対応が容易、保管スペースの有効活用など、多くのメリットが考えられます。一貫パレチゼーションを導入することによって、理想的な物流の効率化が実現できます。

空パレットの返送	余分パレットの保管	季節波動による遊休パレット	パレットの品質管理	コストの負担
使用済みのパレットは、最寄りのNPPデポへ返却。経費と手間を節減。	発地でレンタル、着地で返却なので余分なパレットが不要。	季節波動に合わせ、必要数だけをレンタル。保管スペースも有効に利用できる。	新しくデポから貸出されるパレットの品質管理はNPPが一括管理。	発荷主と着荷主のコスト負担を明確化。

# 〈レンタル料金〉

## NPPのレンタル料金の計算方法

レンタル開始日から返却までの**日数×数量×単価**で計算します。  
 (最低レンタル期間:10日間)一貫パレチゼーションシステムご利用の場合は、別途、**発送枚数×プール利用料単価**が必要となります。  
 プール利用料:バランス調整料と管理料となります。

## 一貫パレチゼーションシステム利用レンタル料金の負担方法

レンタル料金負担方法は、次の2通りがあります。  
 あらかじめ、発・着のお客様間の協議によって決めていただきます。

**A** 発地でレンタルされ、着地で使用が終わるまで、一切を発地のお客様がご負担。



**B** 着地のお客様にパレットが到着するまでは、発地のお客様がご負担。それ以後は、着地のお客様がご負担。

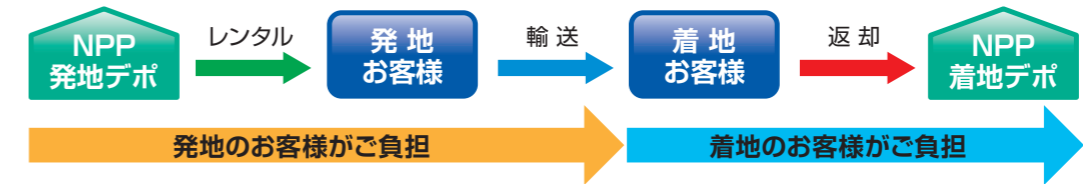

## NPPパレットプールシステム取り決め事項

- 着地のお客様名とその所在地
- 着地別パレットの発送見込数(月間または年間)
- 発地および着地デポ
- レンタル料金およびプール利用料金
- レンタル料金の負担区分、請求・支払方法およびパレットの管理責任区分
- パレットの引取りおよび返却方法

## パレットの輸送に関する費用

貸出の際のパレットをデポから引き取る輸送費、返却の際のデポまでの輸送費、発送先からの返却費用につきましては、お客さまのご負担とさせていただきます。

## 汚損・破損・紛失に関する費用

著しい汚損、修理不能な破損、紛失の場合は、新たに代替品を製作する費用を申し受けいたします。

# 〈新しいレンタルの方式〉

レンタルパレットを利用してみたいが、失くしたり壊したりしたときが不安だというお客様に朗報です。

## NPPのレンタルパレット「安心パック」

ご契約期間が終了して返却の際、汚損・破損・紛失があっても初期設定した範囲内であれば賠償金不要

### 〈貸出条件〉

- ・ご利用枚数は100枚単位となります。
- ・ご契約日数は、45日間、120日間、300日間の3種類
- ・お客様の使用法に合わせて3段階のタイプ別パック料金となっています
- ・契約期間を超過してご利用希望の場合は延長単価で継続利用も可能です。(限度があります)
- ・弊社所定の契約書でご契約いただきます。
- ・期間の途中での変更、解約はできません。
- ・一般レンタル専用商品のため、NPPパレットプールシステムでのご利用はできません。

※詳しくは営業担当者にお問合せください。

## NPPのレンタルパレット「長期安心くん」

ご契約期間が終了して返却の際、汚損・破損・紛失があっても初期設定した範囲内であれば賠償金不要

### 〈貸出条件〉

- ・ご利用枚数は、お客様の利用方法に応じ任意に設定できます。
- ・ご利用期間は、お客様の利用方法に応じ任意に設定できます。
- ・あらかじめ、お客様の使用実態に合わせて差異率を決めていただきます。
- ・返却時にあらかじめ設定した汚損・破損・紛失率より少ない場合でも精算(返金)はいたしません。
- ・期間の途中での変更、解約はできません。
- ・1年を超える長期間ご利用の場合は、1年毎に差異の精算をしていただきます。
- ・一般レンタルのほか、NPPパレットプールシステム(一貫パレチゼーションシステム)にもご利用可能です。

※詳しくは営業担当者にお問合せください。

# 〈NPPのパレット管理システム〉

## パレット簡単管理システム

お客様のパソコンでインターネットを利用してパレットの管理ができます。特別なシステムをインストールする必要はありません。

レンタルパレットご利用のお客様に提供いたします。

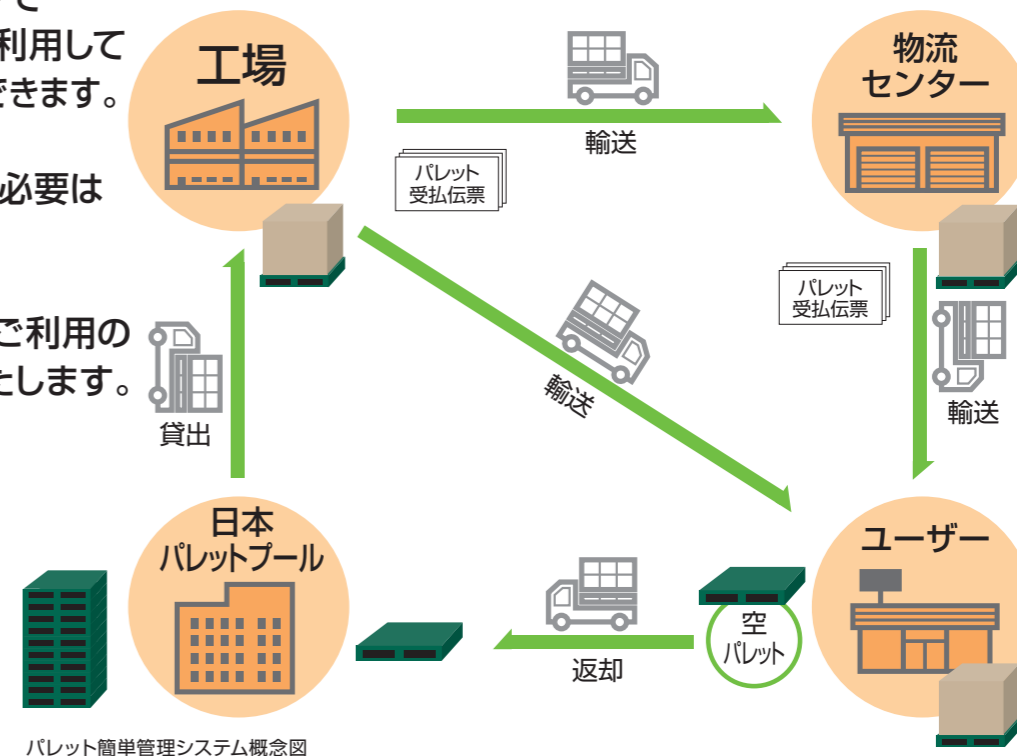

パレット簡単管理システム概念図

## パレット個体管理システム

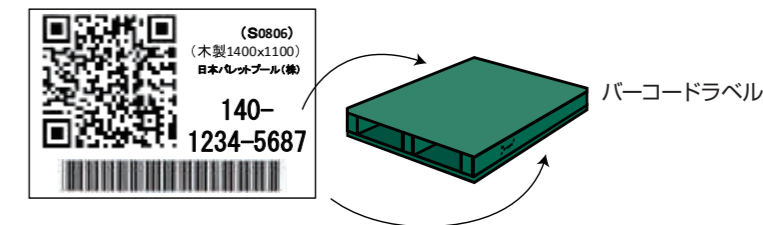

## ハイブリッド管理システム

「パレット個体管理システム」と「パレット簡単管理システム」を組み合わせたものが「ハイブリッド管理システム」です。お客様の物流拠点で個体管理ラベルをスキャンすることで、滞留場所を特定する等、より厳格な管理が実現できます。

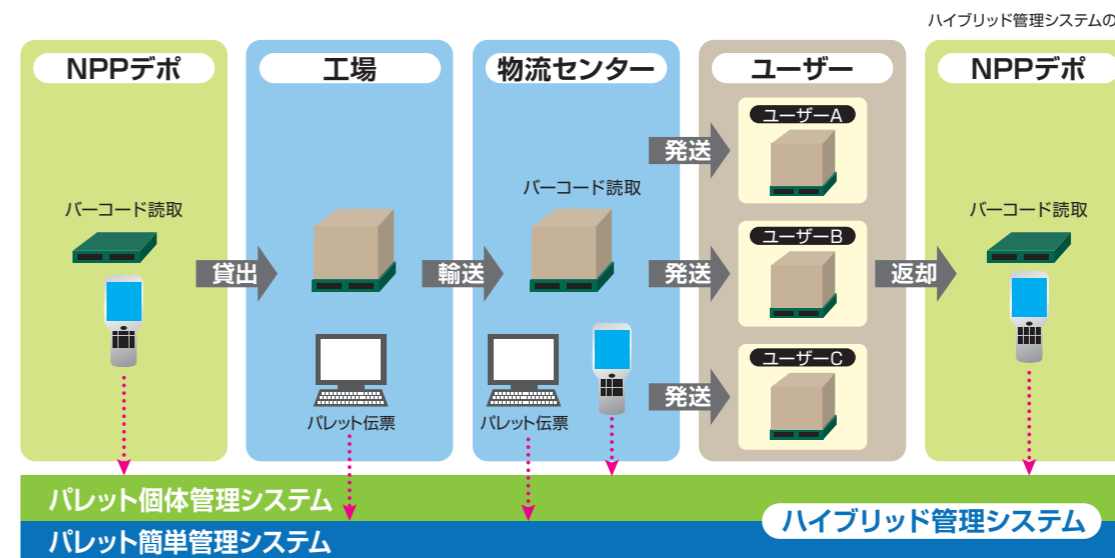

ハイブリッド管理システムの例



# 〈物流に関する様々なニーズにお応えします〉

## NPPの各種サービス

- 物流機器商品の販売
- 割賦販売・延払リース
- パレット洗浄サービス
- リサイクルパレットの取扱(古物商許可取得済)
- パレット管理サービス



## パレットの整備

新しくデポから貸出されるパレットは、NPP品質で整備されたパレットを供給します。

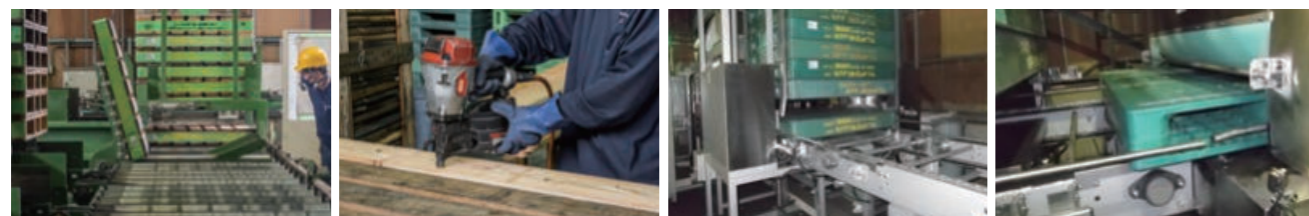

〈点検〉      〈整備〉      〈清掃〉      〈洗浄〉

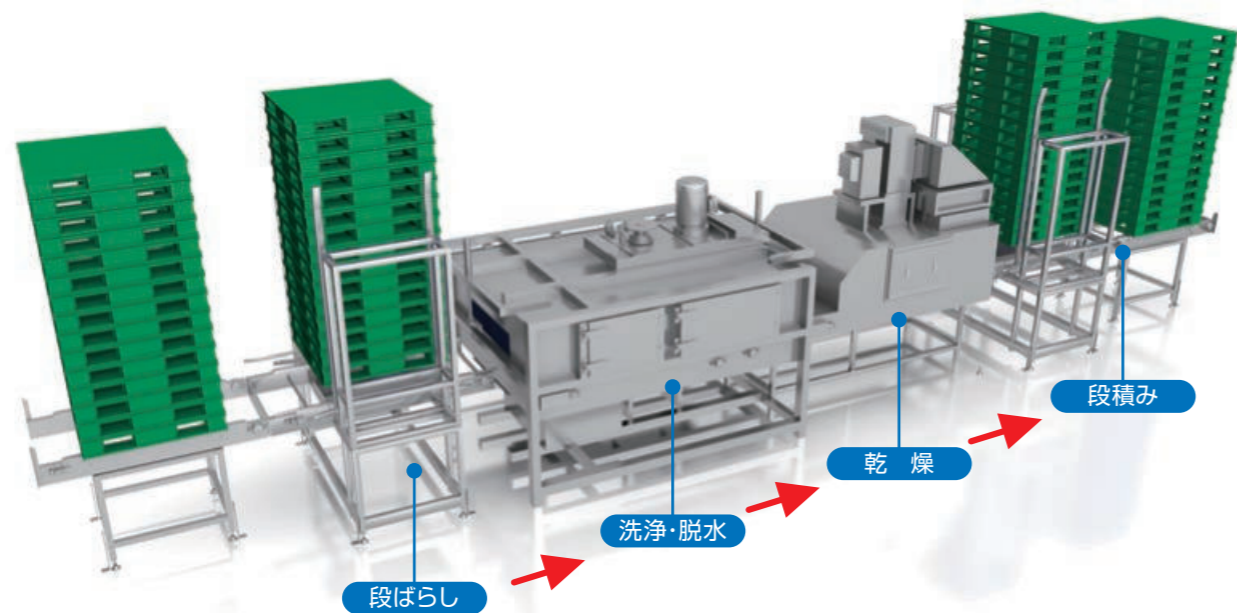

## 〈諸元表〉

### 〈パレット〉

NPPコード	商品名	使用面		長さ (mm)	幅 (mm)	高さ (mm)	重量 (kg)	一貫パレット対応	バーコード貼付	備考
△ 0100	木製パレット 11B型	片面	二方	1,100	1,100	144	31	可	無	ハンドリフト使用可
◎ 0110	木製パレット 11C型	両面	二方	1,100	1,100	144	33	可	無	
△ 0120	木製パレット 12型	両面	二方	1,000	1,200	144	34	不可	無	
△ 0130	木製パレット 13型	両面	二方	1,100	1,300	144	41	不可	無	
◎ 0133	木製パレット 13型 両面プライム専用	両面	二方	1,100	1,300	146	39(37)	可	無	( )内は蒸煮処理対応済品
◎ 0140	木製パレット 14型	両面	二方	1,100	1,400	144	43	可	無	
◎ 0160	プラ製パレット 11型 片面四方差し	片面	四方	1,100	1,100	150	15	不可	無	ハンドリフト使用可
◎ 0161	プラ製パレット 11型 両面144mm	両面	二方	1,100	1,100	144	20~24	可	有	
◎ 0166	プラ製パレット 14型 両面	両面	二方	1,100	1,400	144	28	可	有	
◎ 0172	プラ製パレット 11型 片面2方差し	片面	二方	1,100	1,100	144	20	可	有	ハンドリフト使用可
△ 0173	プラ製パレット 13型 両面2方プライム専用	両面	二方	1,100	1,300	144	25.5	不可	無	
△ 0177	プラ製パレット 12型 片面四方差し	片面	四方	1,016	1,219	155	19.5	可	有	コストコ専用パレット・ハンドリフト使用可
△ 0178	プラ製パレット 1250両面2方ドラム缶	両面	二方	1,250	1,250	150	32	不可	無	

◎標準品目 △支店により在庫の無い場合があります。 ※木製パレットの重量は多少前後します。

### 〈機器類〉

NPPコード	商品名	内寸(mm)			外寸(mm)			重量(kg)		備考
		長さ	幅	高さ	長さ	幅	高さ	重量(自重)	耐荷重	
◎ 0200	サポーター	1,100	1,100	1,500	1,500	1,230	1,700	35	2,000	木製11型および12型パレット対応
△ 0213	サポーター(14型用)ブルー	1,100	1,400	1,600	1,600	1,400	1,764	36	1,000	14型パレット対応
△ 0214	サポーター(14型用)	1,100	1,400	1,700	1,700	1,400	1,864	37	1,000	14型パレット対応
◎ 0300	ネステナー A型	1,150	1,250	1,510	1,510	1,350	1,700	60	1,000	11型パレット対応
△ 0310	ネステナー B型	1,260	1,230	1,360	1,360	1,360	1,530	55	1,000	11型パレット対応
△ 0312	ネステナー14型鉄板付	1,150	1,550	1,510	1,510	1,650	1,700	84	1,000	14型パレット対応
◎ 0320	ネステナー(逆)	1,150	1,250	1,500	1,500	1,350	1,550	46	1,000	11型パレット対応
△ 0321	ネステナー(逆)14型	1,150	1,550	1,500	1,500	1,650	1,550	51	1,000	14型パレット対応
△ 0324	ネステナー14型H175	1,150	1,550	1,700	1,700	1,650	1,750	55	1,000	14型パレット対応
△ 0327	ネステナー(逆)H175	1,150	1,250	1,700	1,700	1,350	1,750	49	1,000	11型パレット対応
△ 0335	ネステナー(逆)H190	1,150	1,250	1,900	1,900	1,350	1,950	59	1,000	11型パレット対応
△ 0336	ネステナー(逆)H125	1,150	1,250	1,200	1,200	1,350	1,250	45	1,000	11型パレット対応
△ 0360	ネステナー-ZAM	1,150	1,250	1,500	1,500	1,350	1,700	60	1,000	11型パレット対応
◎ 0400	パレットトップ	1,150	1,250	140	140	1,350	140	33	1,000	11型パレット対応
△ 0402	パレットトップZAM	1,150	1,250	140	140	1,350	140	33	1,000	11型パレット対応
△ 0410	パレットトップ 14型	1,150	1,550	140	140	1,650	140	34	1,000	14型パレット対応
◎ 0500	ロールボックス A型	745	1,030	1,447	1,447	1,100	1,700	51	500	
△ 0520	ロールボックス C型	595	780	1,455	1,455	850	1,700	41	500	
△ 0530	ロールボックス I型	770	1,040	1,400	1,400	1,100	1,700	53	500	
◎ 0600	折りたたみコンテナ	334	492	305	305	530	334	3	15	
△ 0610	新型折りたたみコンテナ	334	492	305	30	530	334	2.6	15	

◎標準品目 △支店により在庫の無い場合があります。



# 〈会社案内〉

ご挨拶

日本パレットプール株式会社(略してNPP)は、わが国にレンタル方式のパレットプールシステムを構築しようとの理想を掲げ、関係省庁、商工会議所、国鉄、日通、全通等のご支援を得て、昭和47年に発足いたしました。それ以来、全国にネットワークを完成させ物流の発展の下支えとして貢献してまいりました。おかげさまで平成9年11月株式の店頭公開、平成16年12月にジャスダック証券取引所へ株式の上場を果たしました。私たちはこれからも、資源のムダを排し、環境問題に貢献すると共に「人と地球にやさしい」エコ・ロジスティクス企業を目指して、真摯にその役割をはたしてゆく所存です。

## 会社概要

名称	日本パレットプール株式会社
本社所在地	〒530-0012 大阪府大阪市北区芝田2-8-11 (共栄ビル)
電話番号	06-6373-3231
本社東京営業部	03-6897-8010
創業	昭和47年(1972年)
資本金	7億6,795万5千円
支店	全国15支店
社員数	約100名
デポ数	約200ヶ所
事業内容	1.パレット、荷役および運搬機器のレンタル並びにプール運営に関する事業 2.一貫パレチゼーションの推進に関する事業 3.パレット作業に付随する各種機器の研究開発、販売に関する事業 4.前各号に付帯関連する一切の事業
上場	JASDAQ(コード4690)

## 企業理念

- ・人と地球に優しいEco-Logistics企業をめざします
- ・パレットプールシステムにより物流に貢献する企業をめざします
- ・お客様、社会から信頼される企業をめざします

### レンタルパレットとCO2削減のエコな関係

日本パレットプールが創業以来取り組んでいる、パレットのレンタルシステム「一貫パレチゼーションシステム」は、「物流の効率化とコスト低減」と同時にCO2の削減というエコロジー面も重要なテーマになっています。

私たちはこれからも、資源のムダを排し、環境問題に貢献すると共に「人と地球にやさしい」企業、Eco-Logistics企業を目指して参ります。

当社は「エコレールマーク」協賛企業です。

(エコレールマークは環境にやさしい鉄道貨物輸送を活用して、地球環境問題に積極的に取り組んでいる商品・企業であることを表示するマークです。)



## 全国デポサービス・ネットワーク

全国に15カ所の支店(営業拠点)と200カ所のデポ(サービス拠点)を配置し、皆様のご要望にお応えしています。



 日本パレットプール株式会社  
<https://www.npp-web.co.jp>

### 本社及び支店

本社	〒530-0012 大阪市北区芝田2丁目8番11号(共栄ビル4階)	TEL:06-6373-3231 FAX:06-6373-3243
本社東京営業部	〒103-0011 東京都中央区日本橋大伝馬町6番7号(住長第二ビル)	TEL:03-6897-8010 FAX:03-6897-8011
北海道支店	〒060-0004 札幌市中央区北4条西4丁目1番地(ニュー札幌ビル)	TEL:011-221-0990 FAX:011-222-7762
東北支店	〒980-0021 仙台市青葉区中央2丁目8番20号(村田エステートビル)	TEL:022-266-6876 FAX:022-266-6765
新潟支店	〒951-8068 新潟市中央区上大川前通5番町68-1(日通ビル4F)	TEL:025-210-8030 FAX:025-210-8031
宇都宮支店	〒321-3325 栃木県芳賀郡芳賀町芳賀台7-4	TEL:028-687-1007 FAX:028-677-0870
水戸支店	〒319-0205 茨城県笠間市押辺2-7-1-9	TEL:0299-45-8373 FAX:0299-45-8372
埼玉支店	〒369-1101 埼玉県深谷市長在家2-7-1-1号	TEL:048-583-4962 FAX:048-583-4963
関東支店	〒103-0011 東京都中央区日本橋大伝馬町6番7号(住長第二ビル)	TEL:03-6897-8010 FAX:03-6897-8011
中部支店	〒460-0008 名古屋市中区栄2丁目9番3号(伏見第一ビル10F)	TEL:052-211-7730 FAX:052-211-7731
静岡支店	〒420-0812 静岡市葵区古庄2丁目20番38号日本通運静岡支店中央ロジスティクスセンター3階	TEL:054-297-5828 FAX:054-297-5829
北陸支店	〒920-0852 金沢市此花町5丁目6番地(ライフ金沢第一ビル)	TEL:076-224-1441 FAX:076-262-0653
関西支店	〒530-0012 大阪市北区芝田2丁目8番11号(共栄ビル5階)	TEL:06-6373-0180 FAX:06-6373-2524
岡山支店	〒700-0902 岡山市北区錦町1番1号(岡山駅前ビル8階)	TEL:086-233-5558 FAX:086-233-5567
広島支店	〒730-0032 広島市中区立町2番29号(朝日・日通広島ビル)	TEL:082-243-7610 FAX:082-243-8012
四国支店	〒760-0062 高松市塩上町3丁目2番4号(中村第一ビル)	TEL:087-862-4561 FAX:087-862-4562
福岡支店	〒812-0034 福岡市博多区下呉服町1番1号(日通ビル)	TEL:092-281-5541 FAX:092-262-5243
南九州支店	〒882-0872 延岡市愛宕町2丁目1番5号(センコービル)	TEL:0982-31-2294 FAX:0982-31-0519